



***ВОДОНАГРЕВАТЕЛЬ ПРОТОЧНЫЙ ГАЗОВЫЙ С  
АВТОМАТИЧЕСКИМ ЭЛЕКТРОННЫМ ЗАЖИГАНИЕМ СЕРИИ***

***Suari***

***ТУРБО***

***ПАСПОРТ И РУКОВОДСТВО ПО ЭКСПЛУАТАЦИИ***



# СОДЕРЖАНИЕ

<b>1 ОПИСАНИЕ И РАБОТА АППАРАТА .....</b>	<b>5</b>
1.1 НАЗНАЧЕНИЕ АППАРАТА.....	5
1.2 ТЕХНИЧЕСКИЕ ХАРАКТЕРИСТИКИ.....	5
1.3 СОСТАВ АППАРАТА.....	6
<b>2 ПОРЯДОК УСТАНОВКИ.....</b>	<b>8</b>
2.1 МЕСТО УСТАНОВКИ.....	8
2.2 МОНТАЖ АППАРАТА.....	8
2.3 ПОДКЛЮЧЕНИЕ ВОДЫ.....	9
2.4 ПОДКЛЮЧЕНИЕ ГАЗА.....	11
2.5 УСТАНОВКА ДЫМОХОДА ДЛЯ ОТВОДА ПРОДУКТОВ СГОРАНИЯ .....	12
2.6 ПОДКЛЮЧЕНИЕ К ЭЛЕКТРИЧЕСКОЙ СЕТИ.....	13
<b>3 ИСПОЛЬЗОВАНИЕ АППАРАТА.....</b>	<b>13</b>
3.1 ПОДГОТОВКА ПЕРЕД ВКЛЮЧЕНИЕМ.....	13
3.2 РЕГУЛИРОВАНИЕ ТЕМПЕРАТУРЫ ГОРЯЧЕЙ ВОДЫ ВОДЫ.....	13
3.3 ВЫКЛЮЧЕНИЕ АППАРАТА НА ДЛИТЕЛЬНОЕ ВРЕМЯ.....	13
3.4 ПРЕДОХРАНЕНИЕ ОТ ЗАМЕРЗАНИЯ.....	13
<b>4 ТЕХНИЧЕСКОЕ ОБСЛУЖИВАНИЕ.....</b>	<b>14</b>
4.1 ОСМОТР.....	14
4.2 УХОД.....	14
4.3 ТЕХНИЧЕСКОЕ ОБСЛУЖИВАНИЕ.....	15
<b>5 КОДЫ НЕИСПРАВНОСТЕЙ .....</b>	<b>17</b>
<b>6 ПРАВИЛА ХРАНЕНИЯ.....</b>	<b>18</b>
<b>7 УТИЛИЗАЦИЯ.....</b>	<b>18</b>
<b>8 ГАРАНТИЙНЫЕ ОБЯЗАТЕЛЬСТВА.....</b>	<b>18</b>
<b>9 СВИДЕТЕЛЬСТВО О ПРИЕМКЕ .....</b>	<b>20</b>
<b>10 ОТМЕТКА ОБ УСТАНОВКЕ АППАРАТА И ПРОВЕДЕНИИ ТЕХНИЧЕСКОГО ОБСЛУЖИВАНИЯ.....</b>	<b>21</b>

# **УВАЖАЕМЫЙ ПОКУПАТЕЛЬ!**

Мы благодарим Вас за то, что Вы выбрали газовые водонагреватели SUARI.

Водонагреватели SUARI производятся по передовым технологиям в соответствии с профессиональными стандартами.

Перед началом эксплуатации, пожалуйста, внимательно прочтите инструкцию по установке и эксплуатации. Сохраняйте данное руководство для последующего использования.

В целях собственной безопасности и во избежание выхода из строя аппарата запрещается:

## **УКАЗАНИЯ МЕР БЕЗОПАСНОСТИ**

### **СТРОГО ЗАПРЕЩАЕТСЯ:**

1) самостоятельно устанавливать и запускать аппарат в работу;

2) пользоваться аппаратом без заземления;

3) пользоваться неисправным аппаратом;

4) самостоятельно разбирать и ремонтировать аппарат;

5) вносить изменения в конструкцию аппарата;

6) оставлять работающий аппарат без надзора;

7) прикасаться во время работы аппарата к облицовке в районе смотрового окна и непосредственной близости от него, а также к трубе отвода продуктов сгорания вблизи газоотводящего устройства аппарата, т.к. температура нагрева может достигать 100 °С.

8) ответственность за безопасную эксплуатацию аппарата и за содержание его

в надлежащем состоянии несет его владелец.

**Во избежание отравления угарным газом аппарат необходимо устанавливать в соответствии с проектом в хорошо проветриваемом помещении, где не должны наглухо закрываться решетки вентиляции или щель в нижней части двери.**

**При установке аппарата в неотапливаемом помещении в зимнее время необходимо слить из него воду.**

**При нормальной работе аппарата и при исправном газопроводе в помещении не должно ощущаться запаха газа.**

**ЕСЛИ ВЫ ПОЧУВСТВОВАЛИ ЗАПАХ ГАЗА:**

1) закройте кран подачи газа, находящийся на газопроводе перед аппаратом;

2) откройте окна и двери для проветривания помещения, обеспечив максимальный приток свежего воздуха;

- 3) не включайте и не выключайте электрический свет или какие-либо электроприборы;
- 4) не пользуйтесь открытым огнем (зажигалками, спичками и т.п.);
- 5) не курите;
- 6) немедленно вызовите аварийную службу газового хозяйства по тел. **04, 112.**

При обнаружении неисправности в работе аппарата необходимо обратиться в службу газового хозяйства и до устранения неисправностей аппаратом не пользоваться.

При нормальной работе аппарата при закрытии крана горячей воды основная горелка должна погаснуть.

В случае если после закрытия крана горячей воды основная горелка продолжает гореть, необходимо отключить подачу газа на горелку с помощью газового запорного крана, установленного перед аппаратом, и вызвать службу газового хозяйства.

**При пользовании неисправным аппаратом или при невыполнении вышеуказанных правил эксплуатации может произойти отравление газом или окисью углерода (СО), находящимися в продуктах неполного сгорания газа, а также привести к пожару.**

Первыми признаками отравления являются: тяжесть в голове, сильное сердцебиение, шум в ушах, головокружение, общая слабость. Затем могут появиться тошнота, рвота, одышка, нарушение двигательных функций. Пострадавший может внезапно потерять сознание.

**Для оказания первой помощи необходимо:**

- вынести пострадавшего на свежий воздух;
- расстегнуть стесняющую дыхание одежду;
- дать понюхать нашатырный спирт;
- тепло укрыть, но не давать уснуть и вызвать скорую помощь.

**В случае отсутствия дыхания немедленно вынести пострадавшего в теплое помещение со свежим воздухом и производить искусственное дыхание, не прекращая его до приезда врача.**

# 1 ОПИСАНИЕ И РАБОТА АППАРАТА

## 1.1 Назначение аппарата

1.1.1 Аппарат водонагревательный проточный газовый бытовой, именуемый в дальнейшем «аппарат», предназначен для нагрева воды, используемой в санитарных бытовых целях (мытьё посуды, стирка, купание).

1.1.2 Аппарат предназначен для работы на природном газе по ГОСТ 5542-87 (категории 1<sub>2Н</sub>) с отводом продуктов сгорания за пределы здания через фасадную стену.

## 1.2. Технические характеристики

Таблица №1

Параметры	S13ST	S16ST	S12FT
Тип камеры сгорания	открытая		закрытая
Тип дымоудаления	принудительно вентилятором		
Наличие модуляции пламени	да		
Номинальная тепловая мощность, кВт	26	32	24
Коэффициент полезного действия, %, не менее	89		
Номинальное давление газа, Па			
природного	1274-1960		
сжиженного	2940		
Расход газа			
природного, м <sup>3</sup>	2,79	3,45	2,59
*сжиженного, кг/ч	2,04	2,52	1,89
Давление подводимой воды для нормальной работы аппарата, МПа	0.015~0.08		
Мин. расход воды, необходимый для зажигания горелки, л/мин	2,5		
Расход воды при нагреве на $\Delta T = 25^{\circ}\text{C}$ , л/мин	13	16	12
Напряжение и частота, В/Гц	220/50		
Зажигание	автоматическое электронное		
Размеры	520x360x183	570x360x183	510x330x183
Присоединительные размеры:			
вход холодной воды	G 1/2 B		
выход горячей воды			
вход газа			

## 1.3 Состав аппарата

### 1.3.1 Составные части аппарата

Составные части изделия, поясняющие принцип устройства аппарата и требующие технического обслуживания во время эксплуатации, показаны на рис. 1,2.

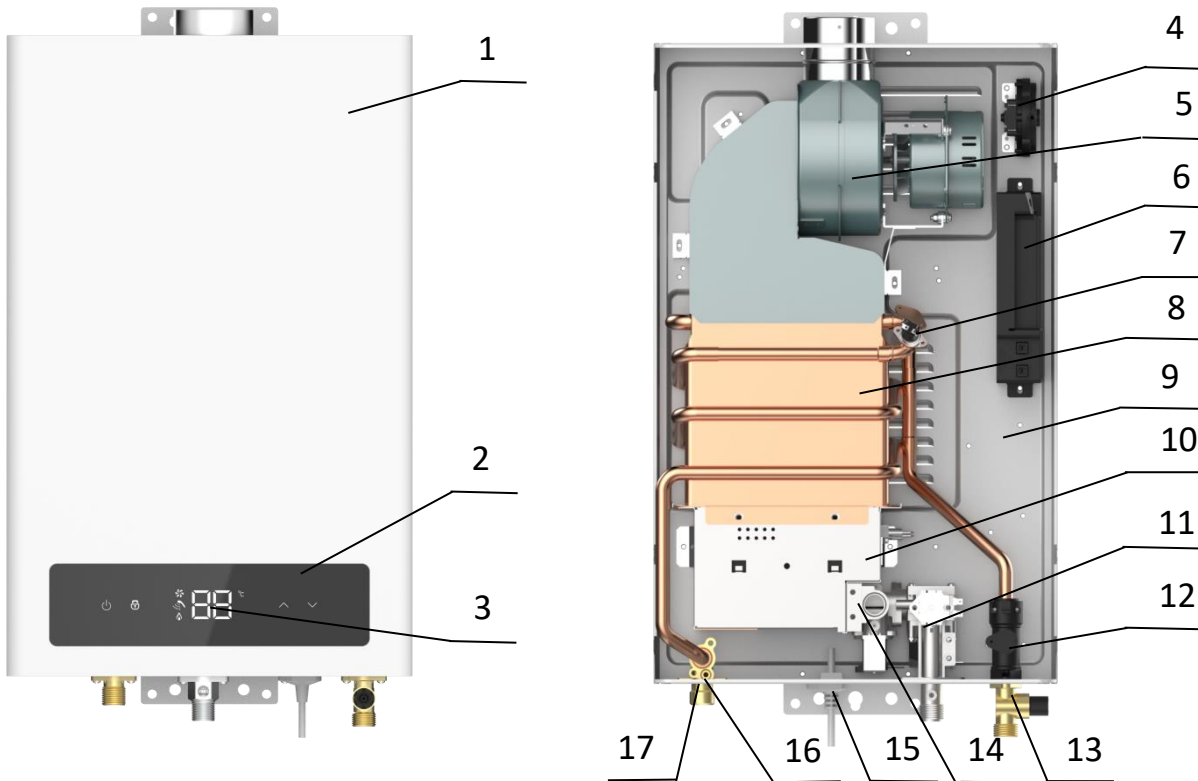

**Рис. 1. Аппарат водонагревательный проточный газовый бытовой S13ST, S16ST**

1-передний кожух; 2-сенсорные кнопки управления; 3-дисплей; 4-прессостат; 5-турбина; 6-блок управления; 7-датчик перегрева; 8-теплообменник; 9-задний кожух; 10-защитный кожух горелки; 11-газовый клапан; 12-датчик протока, 13-входной штуцер; патрубков для присоединения трубы дымохода; 2 – температурный дисплей; 3 – сенсорная кнопка увеличения температуры воды; 4 - сенсорная кнопка уменьшения температуры воды; 5- вентилятор; 6- датчик перегрева воды; 7- электронный блок; 8- свечи ионизации и розжига; 9- газовый клапан; 10- датчик температуры; 11- вытяжной шкаф; 12- теплообменник; 13- газо-горелочное устройство; 14- датчик протока воды; 15- штуцер входа холодной воды, резьба G1/2; 16- штуцер выхода горячей воды, резьба G1/2; 19- штуцер подвода газа, резьба G1/2;

\* - внешний вид облицовки различается в зависимости от модели

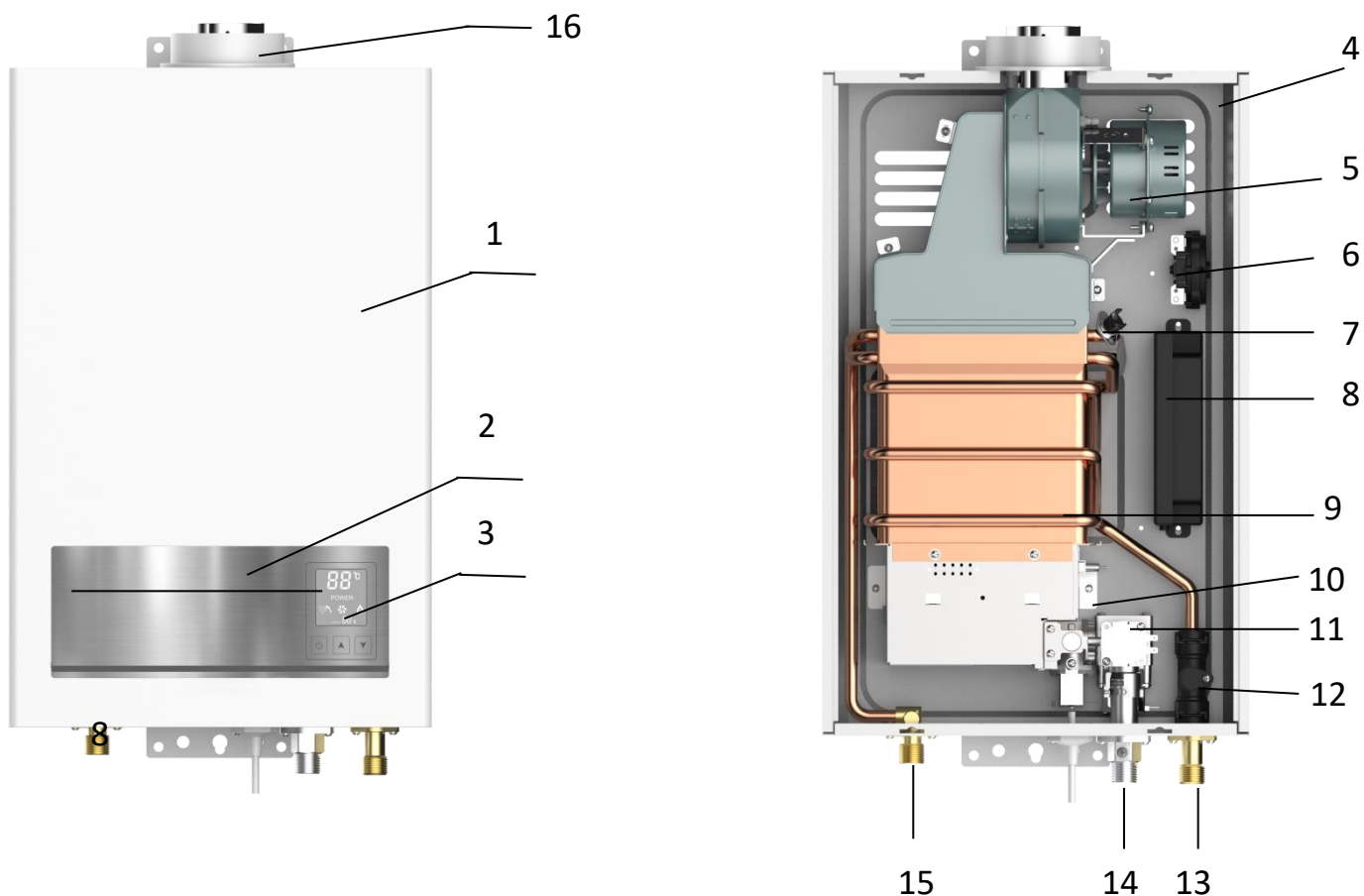

**Рис. 2. Аппарат водонагревательный проточный газовый бытовой S12FT**

- 1- Передний кожух; 2- декоративная панель; 3- дисплей, 4- задний кожух; 5-турбина; 6- прессостат; 7- термостат перегрева; 8- блок управления; 9- теплообменник; 10- горелка; 11- газовый клапан; 12- датчик протока; 13- вход холодной воды; 14- вход газа; 15- выход горячей воды.

### 1.3.2 Комплект поставки

В комплект аппарата должны входить:

- а) Инструкция по монтажу, техническому обслуживанию и ремонту, руководство по эксплуатации-1 шт.
- б) Водонагреватель проточный газовый – 1 шт.
- в) Упаковка-1 шт.
- г) Газоотводящая труба -1 шт.

### 1.4 Описание аппарата и назначение основных узлов

1.4.1 Аппарат настенного типа имеет прямоугольную форму, образуемую съемной облицовкой, установленной на каркасе.

1.4.2 В аппарате применена автоматическая электронная система зажигания.

1.4.3 Комфортность пользования аппаратом достигается благодаря включению водонагревателя простым открытием крана горячей воды.

1.4.4 При открытии крана расхода воды, срабатывает датчик протока, подавая команду на блок управления. После этого включается вентилятор и подаётся искра на свечи розжига, одновременно открывается газовый клапан и обеспечивается доступ газа к основной горелке.

1.4.5 После воспламенения газа, наличие пламени на горелке контролируется иголкой ионизации. Вода, протекающая по трубам теплообменника, нагревается.

1.4.6 Аппарат оснащен модуляционным газовым клапаном. При изменении давления воды, газовый клапан регулирует подачу газа на горелку, тем самым поддерживается заданная температура.

1.4.7 Установка температуры осуществляется прикосновением к сенсорному дисплею (см. рис. 1, 2).

## 2 ПОРЯДОК УСТАНОВКИ

### 2.1 Место установки

2.1.1 Установка аппарата возможна на кухнях или других нежилых отапливаемых помещениях при обязательном соблюдении действующих в данной местности норм и правил размещения газовых аппаратов, а так же требований к помещениям для установки согласно СНиП 2.04.08-87 и «Газоснабжение» и в соответствии с проектом газификации СНиП 42-01-2002.

2.1.2 Объем помещения, где устанавливается водонагреватель, должен быть не менее 8 м<sup>3</sup>.

2.1.3 Расстояния по бокам и сверху должны обеспечивать легкий доступ к аппарату для его обслуживания.

2.1.4 При работе аппарата происходит сжигание кислорода в помещении. Поэтому оно должно иметь окно с форточкой (открывающейся фрамугой) для постоянного притока свежего воздуха во время работы водонагревателя.

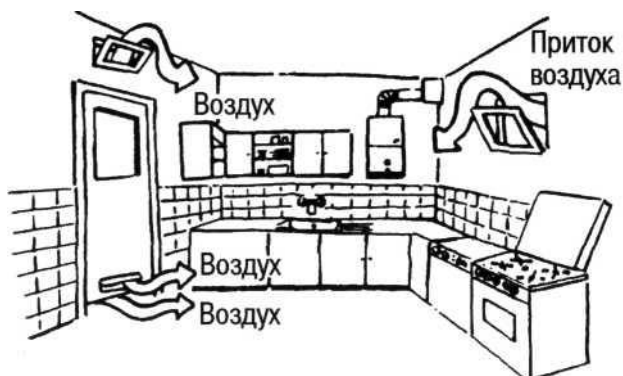

2.1.5 Запрещается устанавливать аппарат над источником тепла или открытого пламени (например, над газовой плитой, электрическими нагревательными приборами).

### 2.2 Монтаж аппарата

2.2.1 Перед установкой аппарата необходимо получить разрешение компетентной организации газовой службы.

2.2.2 Монтаж аппарата должен производиться эксплуатационной организацией газового хозяйства или другими организациями, имеющими лицензию на данный вид деятельности.

2.2.3 Установленный аппарат обязательно должен быть зарегистрирован службой газового хозяйства.

2.2.4 Устанавливать аппарат необходимо на негорючих стенах (кирпичные,



бетонные, облицованные керамической плиткой).

2.2.5 Запрещается установка аппарата на деревянной стене (перегородке).

2.2.6 Перед установкой аппарата на стену из трудновоспламеняемого материала необходимо предварительно установить изоляцию, состоящую из оцинкованного листа толщиной 0,8...1 мм по листу базальтового теплоизоляционного картона БТК толщиной 3...5 мм. Изоляция должна выступать за габариты корпуса аппарата не менее чем на 100 мм с каждой стороны.

Расстояние от боковых поверхностей аппарата до трудновоспламеняемых стен без применения теплоизоляции должно быть не менее 250 мм. При уменьшении указанного расстояния до 150 мм необходимо установить теплоизоляцию.

2.2.7 Для осуществления сервисного обслуживания при установке аппарата необходимо выдерживать следующие зазоры:

- расстояние от боковой поверхности аппарата до боковой стены не менее 150 мм;
- свободное пространство перед лицевой поверхностью аппарата должно быть не менее 600 мм.

2.2.8 Аппарат навешивается на закрепленные в стене кронштейны, с помощью монтажных отверстий на каркасе.

2.2.9 Запорные краны подвода воды и газа, установленные перед аппаратом, должны быть легкодоступны.

## 2.3 Подключение воды

2.3.1 Для увеличения срока службы аппарата и улучшения его эксплуатационных характеристик рекомендуется устанавливать перед аппаратом фильтр очистки воды. В регионах с жесткой водой рекомендуется перед аппаратом устанавливать смягчители воды.

2.3.2 Подключение аппарата к водопроводной сети выполнить трубами или гибкими рукавами с внутренним диаметром не менее 13 мм и длиной рукавов не более 1,5 м.

2.3.3 Подключение трубопроводов холодной и горячей воды не должно сопровождаться взаимным натягом труб и частей аппарата во избежание смещения или поломки отдельных деталей и частей аппарата и нарушением герметичности водяной системы.

2.3.4 Перед подключением водонагревателя к водопроводной сети необходимо слить воду из напорного трубопровода для предотвращения возможного нежелательного попадания в аппарат грязи и отложений при первом его включении.

2.3.5 После подсоединения трубопроводов к аппарату необходимо проверить герметичность мест соединений, предварительно заполнив внутренние полости трубопровода аппарата водой. Проверка герметичности производится открытием запорного вентиля холодной воды (при закрытых водоразборных кранах). **Течь в местах соединений не допускается!**

2.3.6 Правила монтажа аппарата при помощи гибких шлангов

Гибкие рукава, применяемые для подключения газа и воды должны иметь сертификат соответствия, где должны быть указаны технические условия на поставку, область их применения, срок службы и технические характеристики.

По истечении срока службы, указанного в сертификате, рукав **должен быть обязательно заменен.**

При подключении аппарата при помощи гибких рукавов необходимо соблюдать правила монтажа, которые не допускают:

- скручивание шланга относительно продольной оси;
- установку шланга с изгибом вблизи наконечников. Длина участка шланга у заделки, который не должен подвергаться изгибу, должна быть не менее 50 мм. Минимально допустимый радиус изгиба шланга, измеряемый по внешней образующей, должен составлять 90 мм (см. рис. 3).

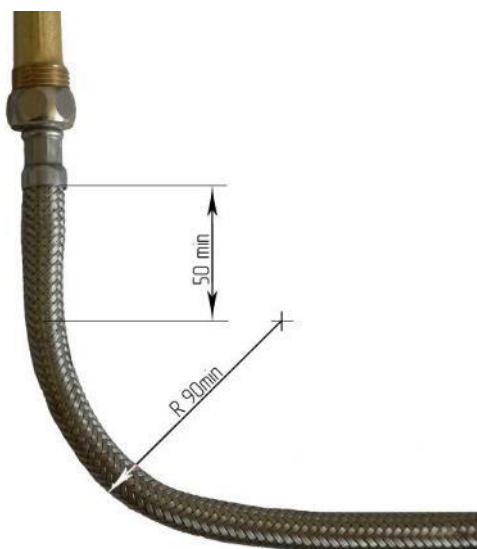

**Рис. 3. Требования к монтажу гибких шлангов**

Рекомендуется:

- 1) применять угловые соединения и переходники во избежание изломов шлангов вблизи наконечников.
- 2) применять промежуточные опоры при установке длинных шлангов;
- 3) при прямолинейном расположении устанавливать шланги с провисанием.

Рекомендуемые схемы монтажа шланга показаны в таблице 2.

2.3.7 Монтаж шланга необходимо начинать с неподвижных элементов шланга, имеющих трубную цилиндрическую резьбу.

Это требование не относится к соединению, ответной деталью, которой является накидная гайка.

2.3.8 Уплотнение резьбового соединения штуцера с ответной деталью (радиальное соединение) необходимо производить с применением ленточного фторопластового уплотнительного материала (ФУМ) или герметика.

2.3.9 Резьбовое соединение накидных гаек (торцовое соединение), как подвижных, так и неподвижных, с ответным штуцером необходимо выполнять с применением прокладок.











Материал прокладок – маслобензостойкая резина, паронит или фторопласт-4.

2.3.10 После подключения воды и испытания трубопровода необходимо проверить работоспособность электронного розжига горелки, для чего:

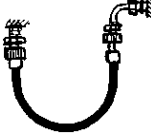
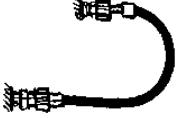
- подключить аппарат к источнику электропитания;

- открыть кран горячей воды, при этом между свечей электронного розжига и секцией горелки должен произойти непрерывный электронный разряд, что указывает на работоспособность электронного блока и правильность монтажа электронной системы.

Таблица 2 Правила монтажа гибких шлангов

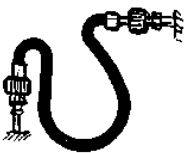
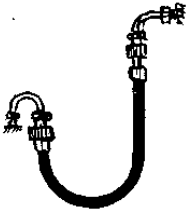
Неправильно	Правильно
	
	
	
	
	
	
	

## 2.4 Подключение газа

2.4.1 Для обеспечения устойчивой работы аппарата необходимо обязательно производить подводку газовой линии металлическими трубами с внутренним диаметром не менее 13 мм или гибкими шлангами с  $Du = 13$  мм, не менее, и длиной

не более 2,5 метров.

2.4.2 При монтаже газопроводов количество разборных соединений необходимо сводить к минимуму.

2.4.3 Гибкие рукава для подвода газа, согласно требованиям СНиП 42-01-2002, должны быть стойкими к подводимому газу при заданных давлениях и температуре.

2.4.4 Правила подключения газа при помощи гибких шлангов аналогичны правилам, изложенным в п.п. 2.3.6 и 2.3.7

2.4.5 При монтаже газовой линии к аппарату на входе в аппарат необходимо обязательно установить запорный кран.

2.4.6 Присоединение газовой трубы не должно сопровождаться взаимным натягом труб и частей аппарата во избежание смещения или поломки отдельных деталей и частей аппарата и нарушением герметичности газовой линии.

2.4.7 После подключения аппарата к газовой линии места соединений аппарата с коммуникациями должны быть проверены на герметичность.

2.4.8 Проверка герметичности в местах соединения подвода газа производится при неработающем аппарате и открытом положении запорного крана перед аппаратом.

Контроль герметичности производится путем обмыливания мест соединений или другими безопасными методами. Появление пузырьков означает утечку газа.

***Утечка газа не допускается!***

## 2.5 Установка дымохода для отвода продуктов сгорания

2.5.1 Важнейшим условием безопасной работы аппарата является удаление всех продуктов сгорания газообразного топлива. Поэтому описанные ниже правила подсоединения трубы отработанных газов к дымоходу должны быть выполнены неукоснительно.

Дымоход должен быть герметичным и стойким к воздействию продуктов сгорания. Под стойкостью к воздействию продуктов сгорания подразумевается стойкость при тепловой нагрузке и стойкость к воздействию продуктов сгорания.

**ВНИМАНИЕ! Аппарат разрешается эксплуатировать только с дымоотводящей трубой, поставляемой в комплекте!**

2.5.2 Вывод дымоотводящего патрубка за пределы здания должен производиться в соответствии с СНиП ПМР 42-01-02.

2.5.3 Дымоотводящий патрубок стоит устанавливать с уклоном 10-12% вниз во избежание попадания в него дождевой воды или конденсата.

2.5.4 Промежутки между патрубком и отверстием в стене рекомендуется заполнить пожаростойчивым материалом.

## 2.6 Подключение к электрической сети

2.6.1 Водонагреватель подключается к электрической сети переменного тока 220 В, 50 Гц.

2.6.2 Аппарат требует обязательного заземления.

2.6.3 Для эффективной работы водонагревателя необходимо установить стабилизатор напряжения с номинальной мощностью 200 Вт (не входит в комплект поставки). В случае выхода из строя водонагревателя по причине отсутствия заземления ремонт будет считаться не гарантийным и возмещается потребителем.

## 3 ИСПОЛЬЗОВАНИЕ АППАРАТА

**Ввод в эксплуатацию должен выполняться только квалифицированными специалистами. Они должны предоставить пользователю всю необходимую информацию по правильной эксплуатации оборудования.**

### 3.1 Подготовка перед включением:

3.1.1 Проверить соответствие типа используемого газа на табличке, расположенной на аппарате. Убедиться, что из газопровода удален воздух.

3.1.2 Проверить есть ли проток воды через аппарат.

3.1.3 Проверить напряжение в электросети и заземление розетки.

3.1.4 Открыть кран на водонагреватель

3.1.5 Включить водонагреватель в электросеть.

3.1.6 Открыть кран горячей воды. Аппарат включится автоматически. Отрегулируйте температуру горячей воды.

### 3.2 Регулировка температуры горячей воды

- откройте кран горячей воды.

- нажатием на стрелки увеличения или уменьшения температуры расположенные на сенсорной панели управления, установите желаемую температуру горячей воды.

- если вода слишком холодная, при максимальной заданной температуре, то уменьшите проток воды при помощи крана регулировки протока.

- аппарат оснащен модуляционным газовым клапаном. При изменении давления воды, газовый клапан регулирует подачу газа на горелку, тем самым поддерживается заданная температура.

- дисплей показывает актуальную температуру на выходе из водонагревателя \_после закрытия крана горячей воды, аппарат выключится.

Примечания: Если вентиль подачи горячей воды открыт не до конца, то это может стать причиной слишком горячей воды или внезапно может погаснуть пламя.

### 3.3 Выключение аппарата на длительное время

3.3.1 По окончании пользования аппаратом (ночное время, длительное отсутствие дома и т.п.) его необходимо выключить, соблюдая следующую последовательность:

- закрыть кран горячей воды;

- закрыть запорный газовый кран на входе в аппарат;

- отключить от источника электропитания;

- закрыть запорный вентиль холодной воды.

### 3.4. Предохранение от замерзания

Если после выключения аппарата возможно замерзание воды в нем, то необходимо слить воду из аппарата следующим образом:

- закрыть запорный газовый кран и запорный кран воды перед аппаратом;

- открыть кран горячей воды;

- вывернуть сливной штуцер

- слить воду;

- завернуть штуцер до упора и закрыть кран горячей воды.

## 4 ТЕХНИЧЕСКОЕ ОБСЛУЖИВАНИЕ

Для обеспечения длительной и безотказной работы аппарата и сохранения его рабочих характеристик необходимо регулярно проводить осмотр, уход и техническое обслуживание.

Для обеспечения пожаробезопасности необходимо внимательно следить за чистотой горелок, не допускать коптящего пламени при сжигании газа, которое ведет к отложению сажи на теплообменнике. При этом просветы между ребер теплообменника зарастают сажей, вследствие чего пламя выбрасывается из камеры сгорания, что может привести к пожару.

**Осмотр и уход выполняются владельцем аппарата.**

**Ремонт и наблюдение за системой водопроводных коммуникаций осуществляются владельцем аппарата или домоуправлением.**

Техническое обслуживание аппарата проводится только специалистами службы газового хозяйства или другими организациями, имеющими лицензию на данный вид деятельности не реже одного раза в год.

**Работы, связанные с техническим обслуживанием, не являются гарантийными обязательствами и производятся за счет потребителя.**

### 4.1 Осмотр

Ежедневно перед включением аппарата:

- не должен ощущаться запах газа. При его обнаружении обращайтесь в службу газового хозяйства 04 или 112;
- проверять отсутствие сгораемых предметов около аппарата.

#### ***Помните!***

Из-за засорения внутренних каналов секций горелки поступает недостаточное количество воздуха, необходимого для нормальной работы аппарата, что приводит к неполному сгоранию газа, которое, в свою очередь, приводит к следующим явлениям:

- возможность отравления, т.к. при неполном сгорании образуется окись углерода;
- осаждение на поверхности теплообменника и на боковых поверхностях камеры сгорания сажи, которая образуется при неполном сгорании газа. Наличие сажи во много раз ухудшает работу аппарата.

### 4.2 Уход

4.2.1 Аппарат следует содержать в чистоте, для чего необходимо регулярно удалять пыль с верхней поверхности аппарата, а также протирать облицовку сначала влажной, а затем сухой тряпкой. В случае значительного загрязнения, сначала протирать облицовку мокрой тряпкой, смоченной нейтральным моющим средством, а затем сухой тряпкой.

4.2.2 Запрещается применять моющие средства усиленного действия и содержащие абразивные частицы, бензин или другие органические растворители

для очистки поверхности облицовки и пластмассовых деталей.

## **ВНИМАНИЕ!**

Все операции по уходу за аппаратом нужно выполнять только после его полного отключения.

### 4.3 Техническое обслуживание

При техническом обслуживании выполняются следующие работы:

- чистка горелки;
- чистка фильтров воды и газа;
- чистка теплообменника от накипи во внутренней полости и от сажи на наружной поверхности (при необходимости);
- замена уплотнительных соединений в газовой и водяной системах;
- проверка герметичности газовой и водяной систем аппарата;
- проверка работы датчиков по перегреву воды;
- смазка подвижных соединений (при необходимости).

#### Чистка горелки

Для очистки горелки необходимо выполнить следующие операции:

- выключить аппарат;
- отключить электропитание;
- перекрыть кран подачи газа, снять облицовку, снять горелку;
- щеткой удалить пыль с наружных поверхностей горелки и с коллектора;
- влажной ветошью протереть коллектор и сопла;
- щеткой – «ершом» удалить пыль из внутренних каналов секций горелки;
- промыть мыльным раствором горелку, особенно ее внутренние полости при помощи щетки – «ерша». Тщательно промыть проточной водой, просушить и поставить на место.

Содержание горелки в постоянной чистоте избавит теплообменник от загрязнения сажей и увеличит его срок службы.

#### Чистка фильтров воды и газа

Снять сетчатые фильтры воды и газа. Произвести их чистку при помощи струи воды и щетки. Просушить фильтр газового блока. Установить фильтры на место. Фильтры предназначены для улавливания крупного мусора

#### Чистка теплообменника

При загрязнении теплообменника необходимо произвести чистку его внешней поверхности, когда на ней образовалась сажа, и внутренней поверхности труб теплообменника, когда в них образовалась накипь.

Для удаления загрязнения с внешней стороны необходимо:

- снять теплообменник и опустить в горячий раствор мыла или иного синтетического моющего средства.
- подержать его в растворе 10-15 минут и произвести чистку верхней и нижней поверхностей при помощи мягкой щетки. Промыть сильной струей воды.

- при необходимости весь процесс повторить.

Для устранения накипи необходимо:

- снять теплообменник и поместить в емкость;
- приготовить 10% раствор лимонной кислоты (100 г порошковой лимонной кислоты на 1 литр теплой воды);
- залить в трубопровод теплообменника приготовленный раствор. Раствор оставить на 10-15 минут, затем слить и трубопровод тщательно промыть водой;
- при необходимости весь процесс повторить.

#### Замена уплотнительных соединений

При техническом обслуживании, когда производится разборка и сборка водных и газовых коммуникаций, необходимо обязательно устанавливать новые уплотнения.

#### Проверка герметичности газовой и водяной систем аппарата

После очередного технического обслуживания, когда производилась разборка газовых и водяных коммуникаций, необходима проверка аппарата на герметичность.

#### Проверка работоспособности датчика перегрева теплообменника

Для проверки датчика перегрева теплообменника необходимо включить аппарат в номинальном режиме работы (при полностью открытом газовом кране и номинальном расходе воды), затем установить минимально возможный расход воды при максимальной мощности аппарата. При достижении предельной температуры указанной на датчике аппарат должен отключиться.

#### Внеочередная чистка аппарата

Проведение чистки аппарата может потребоваться чаще, чем 1 раз в год, в случае интенсивной работы аппарата в помещении, в воздухе которого содержится много пыли. Это можно определить визуально по изменившемуся цвету пламени горелки аппарата. Если пламя стало желтым или коптящим, это указывает на то, что горелка забилась частицами пыли из воздуха, и необходимо произвести чистку и техническое обслуживание аппарата. В нормальном случае пламя должно быть голубого цвета.

Внеочередную чистку аппарата необходимо обязательно произвести и в том случае, если в помещении, где установлен аппарат, были проведены строительные или ремонтные работы и в аппарат попало много строительной пыли и мусора.



## 5 Коды неисправностей водонагревателей SUARI

<b>Код ошибки</b>	<b>Наименование</b>
Е0	Неисправность датчика температуры воды
Е1	Нарушен контакт с датчиком наличия пламени или электрод датчика касается деталей горелки или находится вне зоны пламени – проверить датчик наличия пламени, проверить омывание датчика пламенем
Е2	Защита от остаточного горения -- есть горелка после выключения воды продолжает гореть, газовый клапан прекращает подачу газа
Е3	Защита от перегрева
Е4	Неисправность датчика протока воды
Е5	Неисправность турбины, неисправность прессоштата
Е6	Защита от перегрева: – когда температура воды на выходе выше 85 °С в течение 10 секунд, газовый водонагреватель перестает работать.
Е7	Неисправность электромагнитного клапана
Еп	Таймер - Газовый водонагреватель оснащен таймером продолжительности работы. После непрерывной работы в течении 60 минут водонагреватель выключается.

## 6 ПРАВИЛА ХРАНЕНИЯ

Аппарат должен храниться и транспортироваться в упаковке только в положении, указанном на манипуляционных знаках.

Аппарат должен храниться в закрытом помещении, гарантирующем защиту от атмосферных и других вредных воздействий при температуре воздуха от минус 50 до плюс 40 °С и относительной влажности не более 98 %.

При хранении аппарата более 12 месяцев последний должен быть подвергнут консервации по ГОСТ 9.014 .

Отверстия входных и выходных патрубков должны быть закрыты заглушками или пробками.

Через каждые 6 месяцев хранения аппарат должен подвергаться техническому осмотру, при котором проверяется отсутствие попадания влаги и засорений пылью узлов и деталей аппарата.

Аппараты следует укладывать не более чем в восемь ярусов при складировании в штабеля и транспортировании.

## 7 УТИЛИЗАЦИЯ

В составе водонагревателя отсутствуют драгоценные металлы. По окончании нормативного срока эксплуатации черные и цветные металлы, которые содержатся в узлах водонагревателя, не подлежат дальнейшему использованию и должны сдаваться в качестве металлолома.

## 8 ГАРАНТИЙНЫЕ ОБЯЗАТЕЛЬСТВА

### ***Предупреждение!***

*В случае самостоятельной установки аппарата Потребителем или иным лицом, не являющимся работником специализированной сервисной организации, гарантийный срок на товар не устанавливается.*

8.1 Гарантия предприятия-изготовителя действует только в случае, если установка и дальнейшее обслуживание изделия были произведены специализированной организацией имеющей лицензию на проведение вышеуказанных работ. А также при наличии отметки в гарантийных талонах, наименования и печати (штампа) организации установившей аппарат, фамилии и подписи мастера, даты установки аппарата и данных о его владельце.

8.2 Гарантийный срок эксплуатации аппарата, при условии проведения ежегодного ТО, 2 года со дня продажи через розничную торговую сеть. При отсутствии в инструкции отметки о дате продажи торгующей организации гарантийный срок исчисляется со дня выпуска аппарата (Закон РФ «О защите прав потребителей» ст. 19, п. 2).

8.3 Потребитель обязан хранить инструкцию с отметкой о дате покупки и установки до окончания гарантийного срока. Специалист сервисной службы, при наступлении гарантийного случая, после проведенной регулировки или ремонта аппарата обязан заполнить гарантийный талон и корешок к нему с указанием в нем выполненной работы или замененных запасных частей. Корешок гарантийного талона остается в руководстве по эксплуатации, а гарантийный талон – изымается.

8.4 Изготовитель не несет ответственности за неисправность аппарата и не гарантирует безотказную работу по следующим причинам:

- несоблюдение правил транспортировки и хранения торгующей, транспортной организацией или Потребителем;

- в случае самостоятельной установки аппарата Потребителем или иным лицом, не являющимся работником специализированной сервисной службы;
- нарушение потребителем правил пользования аппаратом, а также некачественный профилактический уход;
- несвоевременное проведение технического обслуживания (не реже одного раза в 12 месяцев);
- ремонт аппарата неуполномоченными лицами;
- использование аппарата в производственных, а также в иных целях, не соответствующих его прямому назначению;
- аппарат имеет механические повреждения.

8.5 АО «ВУАРУ-ХОЛДИНГ» снимает с себя ответственность за возможный вред, прямо или косвенно нанесенный продукцией GUANGDONG HORISUN IMPORT AND EXPORT CO.,LTD. людям, домашним животным, имуществу в случае, если это произошло в результате несоблюдения правил эксплуатации, установки и монтажа аппарата.

8.6 В случае возникновения каких-либо неисправностей в аппарате, пожалуйста, обратитесь в ближайший от Вас сервисный центр. Для уточнения информации о ближайшем сервисном центре, обратитесь в торговую организацию, где был приобретен аппарат или к уполномоченному изготовителем представителю.

**Изготовитель: GUANGDONG HORISUN IMPORT AND EXPORT CO.,LTD.**

**NO.99, BUILDING 9, TONGLE INDUSTRIAL ROAD,DONGFENG TOWN  
,ZHONGSHAN CITY,GUANGDONG PROVINCE,P.R.CHINA.**

**Уполномоченный изготовителем представитель:**

**Акционерное общество «ВУАРУ-ХОЛДИНГ»**

**603105, г. Нижний Новгород, ул. Ошарская, 95Б, пом. В8**

**ОГРН 1235200021000, номер телефона: +7 (831) 215-21-52, адрес электронной почты: [info@vuaru-hldg.com](mailto:info@vuaru-hldg.com)**

# 9 СВИДЕТЕЛЬСТВО О ПРИЕМКЕ

Аппарат водонагревательный проточный газовый бытовой серии SUARI

Признан годным к эксплуатации

Штамп контролера ОТК

**(Заполняется в магазине)**

<b>Модель</b> (см. на боковой поверхности аппарата) .....	<b>Заводской номер</b> (см. на боковой поверхности аппарата) .....
<b>Аппарат настроен на</b> (природный 1274 Па) .....Газ	<b>Дата выпуска</b> (см. на боковой поверхности аппарата) .....Г.
<b>Дата продажи</b> .....Г.	<b>Штамп магазина</b>

# 10 ОТМЕТКА ОБ УСТАНОВКЕ АППАРАТА И ПРОВЕДЕНИИ ТЕХНИЧЕСКОГО ОБСЛУЖИВАНИЯ

Аппарат установлен, проверен и пущен в работу работником газового хозяйства или другой организацией, имеющей лицензию на данный вид деятельности.

Юридический адрес: \_\_\_\_\_

Фактический адрес: \_\_\_\_\_

Телефон/факс: \_\_\_\_\_

(Штамп с полным наименованием организации и номером лицензии)

Работник \_\_\_\_\_  
(Фамилия И.О.) (подпись)

Об основных правилах пользования владелец аппарата проинструктирован

“ \_\_\_\_ ” \_\_\_\_\_ 20\_\_ г. \_\_\_\_\_  
(подпись владельца аппарата)

Техническое обслуживание проведено:

За \_\_\_\_\_ год Работник \_\_\_\_\_ Штамп  
\_\_\_\_\_ организации  
(Фамилия И.О.) (подпись, дата)

За \_\_\_\_\_ год Работник \_\_\_\_\_ Штамп  
\_\_\_\_\_ организации  
(Фамилия И.О.) (подпись, дата)

За \_\_\_\_\_ год Работник \_\_\_\_\_ Штамп  
\_\_\_\_\_ организации  
(Фамилия И.О.) (подпись, дата)

Штамп

За \_\_\_\_\_ год Работник \_\_\_\_\_ организации

(Фамилия И.О.) (подпись, дата)

Штамп

За \_\_\_\_\_ год Работник \_\_\_\_\_ организации

(Фамилия И.О.) (подпись, дата)

Штамп

За \_\_\_\_\_ год Работник \_\_\_\_\_ организации

(Фамилия И.О.) (подпись, дата)

Штамп

За \_\_\_\_\_ год Работник \_\_\_\_\_ организации

(Фамилия И.О.) (подпись, дата)

Корешок талона №1 на гарантийный ремонт изъят « \_\_\_\_\_ » \_\_\_\_\_ г. Слесарь \_\_\_\_\_

подпись (фамилия разборчиво)

# ГАРАНТИЙНЫЙ ТАЛОН

## ТАЛОН №1

на гарантийный ремонт водонагревателя проточного газового бытового серии SUARI

Заводской № \_\_\_\_\_

Продан магазином № \_\_\_\_\_

\_\_\_\_\_ (наименование торгового предприятия)

« \_\_\_\_\_ » \_\_\_\_\_ 202\_\_ г.

Штамп магазина \_\_\_\_\_  
(подпись)

Владелец, его адрес и телефон \_\_\_\_\_

\_\_\_\_\_ Подпись \_\_\_\_\_

Выполнены работы по устранению неисправностей \_\_\_\_\_

Организация выполнившая ремонт \_\_\_\_\_  
(наименование)

\_\_\_\_\_ (адрес, телефон)

\_\_\_\_\_ Слесарь \_\_\_\_\_  
(дата) (подпись, расшифровка подписи, разборчиво)

Владелец \_\_\_\_\_  
(подпись)

УТВЕРЖДАЮ  
Руководитель \_\_\_\_\_  
(наименование территориального газового хозяйства)

Штамп « \_\_\_\_\_ » \_\_\_\_\_ 202\_\_ г.

\_\_\_\_\_ (подпись)

Корешок талона №2 на гарантийный ремонт изъят « \_\_\_\_\_ » \_\_\_\_\_ 202\_\_ г. Слесарь \_\_\_\_\_

подпись (фамилия разборчиво)

## ГАРАНТИЙНЫЙ ТАЛОН

### ТАЛОН №2

на гарантийный ремонт водонагревателя проточного газового бытового

Заводской № \_\_\_\_\_

Серии SUARI

Продан магазином № \_\_\_\_\_

\_\_\_\_\_ (наименование торго)

“ \_\_\_\_\_ ” \_\_\_\_\_ 202\_\_ г.

Штамп магазина \_\_\_\_\_  
(подпись)

Владелец, его адрес и телефон \_\_\_\_\_

\_\_\_\_\_ Подпись \_\_\_\_\_

Выполнены работы по устранению неисправностей \_\_\_\_\_

Организация выполнившая ремонт \_\_\_\_\_  
(наименование)

\_\_\_\_\_ (адрес, телефон)

\_\_\_\_\_ Слесарь \_\_\_\_\_  
(дата) (подпись, расшифровка подписи, разборчиво)

Владелец \_\_\_\_\_  
(подпись)

УТВЕРЖДАЮ  
Руководитель \_\_\_\_\_  
(наименование территориального газового хозяйства)

Штамп “ \_\_\_\_\_ ” \_\_\_\_\_ 202\_\_ г.

\_\_\_\_\_ (подпись)



Корешок талона №3 на гарантийный ремонт изъят « \_\_\_\_\_ » \_\_\_\_\_ 202\_\_ г. Слесарь \_\_\_\_\_

подпись (фамилия разборчиво)

## ГАРАНТИЙНЫЙ ТАЛОН

### ТАЛОН №3

на гарантийный ремонт водонагревателя проточного газового бытового

Заводской № \_\_\_\_\_

Серии SUARI

Продан магазином № \_\_\_\_\_

\_\_\_\_\_ (наименование торго)

“ \_\_\_\_\_ ” \_\_\_\_\_ 202\_\_ г.

Штамп магазина \_\_\_\_\_  
(подпись)

Владелец, его адрес и телефон \_\_\_\_\_

\_\_\_\_\_ Подпись \_\_\_\_\_

Выполнены работы по устранению неисправностей \_\_\_\_\_

Организация выполнившая ремонт \_\_\_\_\_  
(наименование)

\_\_\_\_\_ (адрес, телефон)

\_\_\_\_\_ Слесарь \_\_\_\_\_  
(дата) (подпись, расшифровка подписи, разборчиво)

Владелец \_\_\_\_\_  
(подпись)

УТВЕРЖДАЮ  
Руководитель \_\_\_\_\_  
(наименование территориального газового хозяйства)

Штамп “ \_\_\_\_\_ ” \_\_\_\_\_ 202\_\_ г.

\_\_\_\_\_ (подпись)

